

Kabel z podwójnym wtykiem zaworowym - SAC-10,0/0,2-116/2XA-1L-Z - 1458091

Należy pamiętać, że podane dane pochodzą z katalogu online. Proszę o pobranie kompletnych informacji i danych z dokumentacji użytkownika. Obowiązują ogólne warunki użytkowania dla materiałów pobieranych przez Internet. (<http://phoenixcontact.pl/download>)



Kabel z podwójnym wtykiem zaworowym, 4-pinowa, PUR/PCW, czarny RAL 9005, wolny koniec przewodu, na Wtyk zaworowy typ A, z 1 LED, okablowany z dioda Zenera i Wtyk zaworowy typ A, z 1 LED, okablowany z dioda Zenera, Długość kabla: 10 m, Odstęp między wtykami zaworu: 0,2 m

Właściwości produktu

- ✓ Wygoda i bezpieczeństwo: elektryczne komponenty wtykowe sprawdzone w 100 %
- ✓ Wytrzymałe zaworowe złącze wtykowe z diodą zenera jako układem ochronnym
- ✓ Racjonalnie: Wysterowanie zaworów z dwoma połączeniami za pomocą tylko jednego kabla połączeniowego
- ✓ Komfort: większa dyspozycyjność maszyny dzięki szybkiej i łatwej diagnozie



Dane handlowe

Jednostka opakowania	1 STK
GTIN	 4 046356 638517
GTIN	4046356638517
Waga jednej sztuki (bez opakowania)	0,670 kg
Numer taryfy celnej	85444290
Kraj pochodzenia	Polska

Dane techniczne

Wymiary

Długość kabla	10 m
Odstęp między wtykami zaworu	0,2 m

Warunki środowiskowe

Temperatura otoczenia (praca)	-25 °C ... 85 °C (Wtyk zaworowy)
Stopień ochrony	IP65
	IP67

Informacje ogólne

Kabel z podwójnym wtykiem zaworowym - SAC-10,0/0,2-116/2XA-1L-Z - 1458091

Dane techniczne

Informacje ogólne

prąd znamionowy przy 40 °C	4 A
Napięcie znamionowe	24 V AC/DC
Liczba biegunów	4
Opór izolacji	≥ 100 MΩ
Normy/przepisy	Wtykowe złącza do zaworów EN 175301-803
Wskaźnik stanu	1 LED
układ ochronny / element konstrukcyjny	dioda Zenera
Kategoria przepięciowa	II
Stopień zabrudzenia	3
Liczba cykli wtykania	50
Moment dokręcania	0,6 Nm (wtykowe złącza do zaworów)

Materiał

Klasa palności wg UL 94	HB
Materiał styku wtyku zaworowego	CuSn
Materiał powierzchni styków wtyku zaworowego	Sn
materiał wkładki zestyku wtyku zaworowego	PA 66
Materiał obudowy wtyku zaworowego	TPU
Materiał uszczelki	TPU (uszczelka zintegrowana)

Normy i przepisy

Oznaczenie normy	Wtykowe złącza do zaworów
Normy/Przepisy	EN 175301-803
Klasa palności wg UL 94	HB

Przewód

Typ kabla	PUR/PCW 0,75 mm ² czarne
typ przewodu (oznaczenie skrócone)	116
symbole kabli	LiYY11Y-HF
UL AWM Style	20549
przekrój przewodu	4x 0,75 mm ²
przewód sygnałowy AWG	18
Budowa linki przewodu sygnałowego	24x 0,20 mm
średnica żyły wraz z izolacją	1,7 mm ±0,05 mm
kolor żył	Czarny 1, czarny 2, czarny 3, zielony/żółty
skręt całkowity	4 żyły skręcone wzdłuż
plaszcz zewnętrzny, kolor	czarny
Zewnętrzna średnica kabla D	6,3 mm ±0,2 mm
najmniejszy promień gięcia, ułożenie na stałe	63 mm
plaszcz zewnętrzny, materiał	PUR
materiał powłoki wewnętrznej	PCW

Kabel z podwójnym wtykiem zaworowym - SAC-10,0/0,2-116/2XA-1L-Z - 1458091

Dane techniczne

Przewód

materiał izolacji żył	PCW
Materiał przewodu	błyszcząca skrętka Cu
Opór izolacji	$\geq 20 \text{ M}\Omega \cdot \text{km}$
Oporność żyły przewodu	26 Ω/km (przy 20 °C)
Napięcie znamionowe przewodu	300 V
Napięcie pomiarowe przewodu	1200 V
odporność na rozprzestrzenianie się płomienia	wg DIN VDE 0482
	wg DIN EN 50265-2-1
	wg UL FT-2
Temperatura otoczenia (praca)	-40 °C ... 80 °C (Kabel, ułożenie stałe)
	-5 °C ... 80 °C (Kabel, ułożenie ruchome)

Rysunki

rysunek schematyczny

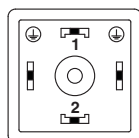

Układ styków wtyk zaworowy, typ A

Przekrój kabla

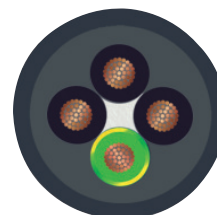

PUR/PVC czarny [116]

Rysunek wymiarowy

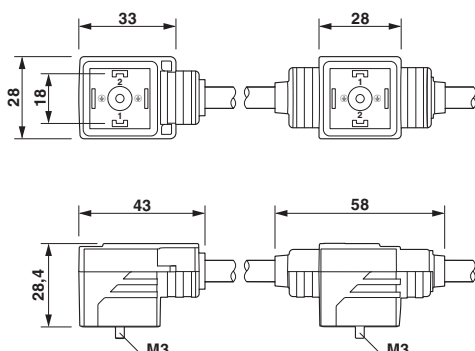

Rysunek wymiarowy

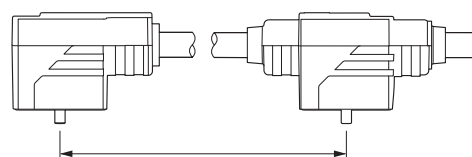

Odstęp między wtykami zaworu

Podwójny wtyk zaworowy, 2x konstrukcja A

Kabel z podwójnym wtykiem zaworowym - SAC-10,0/0,2-116/2XA-1L-Z - 1458091

Schemat

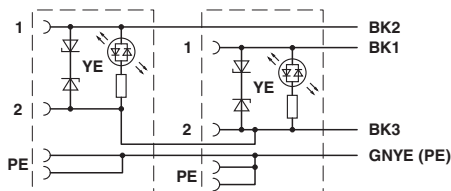

Przyporządkowanie styków podwójnego wtyku zaworowego

Klasyfikacje

eCl@ss

eCl@ss 4.0	27060306
eCl@ss 4.1	27060306
eCl@ss 5.0	27061801
eCl@ss 5.1	27061801
eCl@ss 6.0	27061801
eCl@ss 7.0	27061801
eCl@ss 8.0	27279218
eCl@ss 9.0	27060311

ETIM

ETIM 4.0	EC001855
ETIM 5.0	EC001855
ETIM 6.0	EC001855

UNSPSC

UNSPSC 6.01	31251501
UNSPSC 7.0901	31251501
UNSPSC 11	31251501
UNSPSC 12.01	31251501
UNSPSC 13.2	31251501

Aprobaty

Aprobaty

Aprobaty

CSA / CSAus / cCSAus

Kabel z podwójnym wtykiem zaworowym - SAC-10,0/0,2-116/2XA-1L-Z - 1458091

Aprobaty

Aprobaty Ex

Szczegóły aprobat

CSA		http://www.csagroup.org/services/testing-and-certification/certified-product-listing/	13631
Prąd znamionowy IN		4 A	
Napięcie znamionowe UN		24 V	

CSAus		http://www.csagroup.org/services/testing-and-certification/certified-product-listing/	13631
Prąd znamionowy IN		4 A	
Napięcie znamionowe UN		24 V	

cCSAus		http://www.csagroup.org/us/en/services/testing-and-certification/certified-product-listing	
--------	---	---	--