

Łączniki wtykowe płytek drukowanych - DMC 1,5/ 7-G1F-3,5-LR P20THR - 1787069

Należy pamiętać, że podane dane pochodzą z katalogu online. Proszę o pobranie kompletnych informacji i danych z dokumentacji użytkownika. Obowiązują ogólne warunki użytkowania dla materiałów pobieranych przez Internet. (<http://phoenixcontact.pl/download>)

Gniazdo, Prąd znamionowy: 8 A, Napięcie znamionowe (III/2): 160 V, Liczba pól: 7, Wymiar rastra: 3,5 mm, Kolor: czarny, Powierzchnia styku: cynowy, Montaż: Montaż przewlekany THR



Rysunek przedstawia wersję 10-biegunową z 20 stykami

Właściwości produktu

- ✓ Zaprojektowany do integracji z procesem lutowania SMT
- ✓ Przykręcany kołnierz zapewniający najwyższy poziom stabilności mechanicznej
- ✓ Automatyczne zatrzaśnięcie i intuicyjne zwolnienie dzięki dźwigni obsługi „Lock and Release” w innym kolorze
- ✓ Przyłącze przewodów na kilku piętrach umożliwia większą szczelność stykową
- ✓ Niewielkie rozmiary elementów predestynują je do zastosowań z małą ilością wolnego miejsca



Dane handlowe

Jednostka opakowania	50 STK
GTIN	 4 046356 596671
GTIN	4046356596671
Waga jednej sztuki (bez opakowania)	0,004 kg
Numer taryfy celnej	85366990
Kraj pochodzenia	Niemcy

Dane techniczne

Wymiary

Długość	11,6 mm
Wymiar rastra	3,5 mm
Wymiar a	21 mm
Szerokość	31,5 mm
Wysokość konstr.	10,8 mm
Wysokość	12,8 mm

Łączniki wtykowe płytek drukowanych - DMC 1,5/ 7-G1F-3,5-LR P20THR - 1787069

Dane techniczne

Wymiary

Długość kolka lutowniczego	2 mm
wymiary kolka	0,8 x 0,8
Odstępy między kółkami	2,50 mm
Średnica otworu	1,4 mm

Informacje ogólne

Rodzina produktów	DMC 1,5/...G1F-THR
Grupa materiału izolacyjnego	IIIa
Znamionowe napięcie udarowe (III/3)	2,5 kV
Znamionowe napięcie udarowe (III/2)	2,5 kV
znamionowe napięcie udarowe (II/2)	2,5 kV
Napięcie znamionowe (III/3)	160 V
Napięcie znamionowe (III/2)	160 V
napięcie znamionowe (II/2)	250 V
Przylącze według normy	EN-VDE
Prąd znamionowy I _N	8 A
Maksymalny prąd obciążenia	8 A
Materiał izolacyjny	LCP
Klasa palności wg UL 94	V0
Kolor	czarny
Liczba biegunów	7

Normy i przepisy

Przylącze według normy	EN-VDE
	CUL
Klasa palności wg UL 94	V0

Environmental Product Compliance

China RoHS	Okres użytkowania zgodnie z przeznaczeniem: nieograniczony = EFUP-e
	Brak substancji niebezpiecznych powyżej wartości progowych

Rysunki

Łączniki wtykowe płytek drukowanych - DMC 1,5/ 7-G1F-3,5-LR P20THR - 1787069

rysunek schematyczny

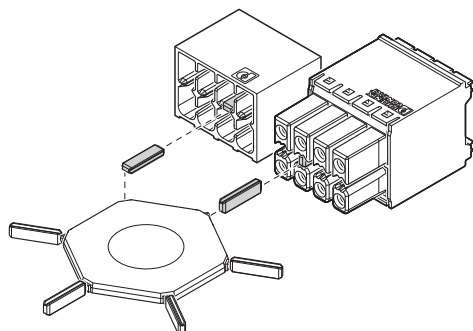

Szablon wierceń

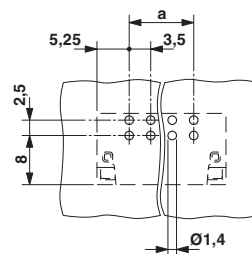

Zastosowanie profilu kodującego CP-DMC...

Wykres

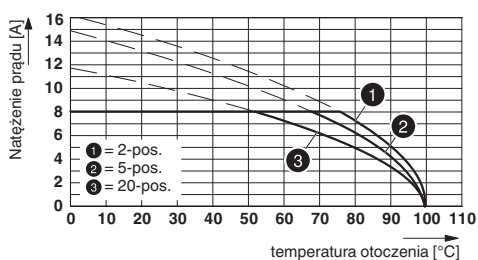

Rysunek wymiarowy

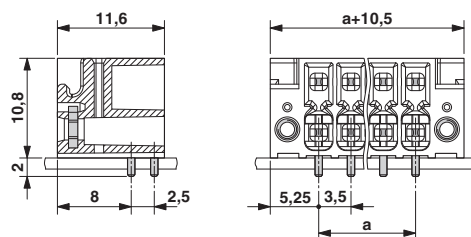

Typ: DFMC 1,5/...-ST-3,5-LR mit DMC 1,5/...-G1F-3,5-LR P20 THR

rysunek schematyczny

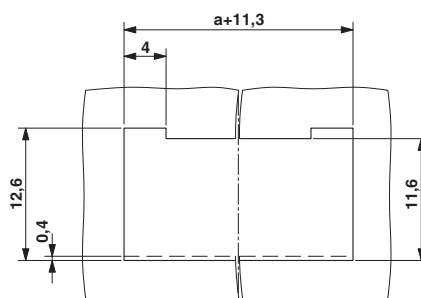

Otwór w ścianie

Klasyfikacje

eCl@ss

eCl@ss 4.0	272607xx
eCl@ss 4.1	27260701
eCl@ss 5.0	27260701
eCl@ss 5.1	27260701
eCl@ss 6.0	27260704

Łączniki wtykowe płytek drukowanych - DMC 1,5/ 7-G1F-3,5-LR P20THR - 1787069

Klasyfikacje

eCl@ss

eCl@ss 7.0	27440402
eCl@ss 8.0	27440402
eCl@ss 9.0	27440402

ETIM

ETIM 4.0	EC002637
ETIM 5.0	EC002637
ETIM 6.0	EC002637

UNSPSC

UNSPSC 6.01	30211810
UNSPSC 7.0901	39121409
UNSPSC 11	39121409
UNSPSC 12.01	39121409
UNSPSC 13.2	39121409

Aprobaty

Aprobaty

Aprobaty

VDE Gutachten mit Fertigungsüberwachung / IECCE CB Scheme / cULus Recognized / EAC

Aprobaty Ex

Szczegóły aprobat

VDE Gutachten mit Fertigungsüberwachung		http://www.vde.com/de/Institut/Online-Service/VDE-gepruefteProdukte/Seiten/Online-Suche.aspx	40038423
Prąd znamionowy IN	8 A		
Napięcie znamionowe UN	160 V		

IECEE CB Scheme		http://www.iecee.org/	DE1-56070_B1_B2
Prąd znamionowy IN	8 A		

Łączniki wtykowe płytek drukowanych - DMC 1,5/ 7-G1F-3,5-LR P20THR - 1787069

Aprobaty

Napięcie znamionowe UN	160 V
------------------------	-------

cULus Recognized		http://database.ul.com/cgi-bin/XYV/template/LISEXT/1FRAME/index.htm	E60425-20110128
	B	C	
Prąd znamionowy IN	8 A	8 A	
Napięcie znamionowe UN	150 V	50 V	

EAC		B.01742
-----	---	---------